

CJ 90VST • CJ 90VAST

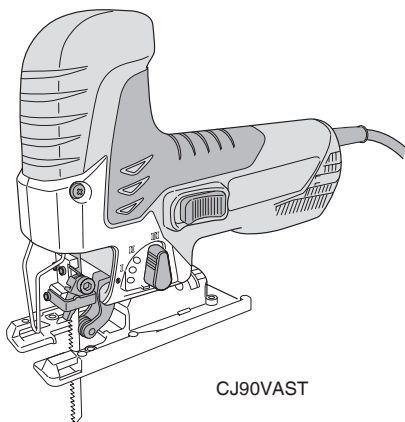
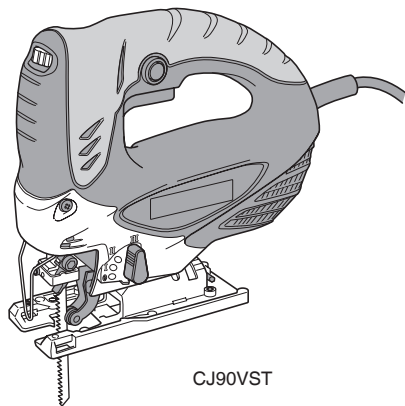

en Handling instructions

uk Інструкції щодо поводження з пристроєм

kk Пайдалану туралы нұсқаулар

ru Инструкция по эксплуатации



GENERAL POWER TOOL SAFETY WARNINGS

WARNING

Read all safety warnings and all instructions.

Failure to follow the warnings and instructions may result in electric shock, fire and/or serious injury.

Save all warnings and instructions for future reference.

The term "power tool" in the warnings refers to your mainsoperated (corded) power tool or battery-operated (cordless) power tool.

1) Work area safety

- a) **Keep work area clean and well lit.**
Cluttered or dark areas invite accidents.
- b) **Do not operate power tools in explosive atmospheres, such as in the presence of flammable liquids, gases or dust.**
Power tools create sparks which may ignite the dust or fumes.
- c) **Keep children and bystanders away while operating a power tool.**
Distractions can cause you to lose control.

2) Electrical safety

- a) **Power tool plugs must match the outlet. Never modify the plug in any way. Do not use any adapter plugs with earthed (grounded) power tools.**
Unmodified plugs and matching outlets will reduce risk of electric shock.
- b) **Avoid body contact with earthed or grounded surfaces, such as pipes, radiators, ranges and refrigerators.**
There is an increased risk of electric shock if your body is earthed or grounded.
- c) **Do not expose power tools to rain or wet conditions.**
Water entering a power tool will increase the risk of electric shock.
- d) **Do not abuse the cord. Never use the cord for carrying, pulling or unplugging the power tool. Keep cord away from heat, oil, sharp edges or moving parts.**
Damaged or entangled cords increase the risk of electric shock.
- e) **When operating a power tool outdoors, use an extension cord suitable for outdoor use.**
Use of a cord suitable for outdoor use reduces the risk of electric shock.
- f) **If operating a power tool in a damp location is unavoidable, use a residual current device (RCD) protected supply.**
Use of an RCD reduces the risk of electric shock.

3) Personal safety

- a) **Stay alert, watch what you are doing and use common sense when operating a power tool. Do not use a power tool while you are tired or under the influence of drugs, alcohol or medication.**
A moment of inattention while operating power tools may result in serious personal injury.
- b) **Use personal protective equipment. Always wear eye protection.**
Protective equipment such as dust mask, non-skid safety shoes, hard hat, or hearing protection used for appropriate conditions will reduce personal injuries.
- c) **Prevent unintentional starting. Ensure the switch is in the off position before connecting to power source and/or battery pack, picking up or carrying the tool.**

Carrying power tools with your finger on the switch or energising power tools that have the switch on invites accidents.

- d) **Remove any adjusting key or wrench before turning the power tool on.**
A wrench or a key left attached to a rotating part of the power tool may result in personal injury.
 - e) **Do not overreach. Keep proper footing and balance at all times.**
This enables better control of the power tool in unexpected situations.
 - f) **Dress properly. Do not wear loose clothing or jewellery. Keep your hair, clothing and gloves away from moving parts.**
Loose clothes, jewellery or long hair can be caught in moving parts.
 - g) **If devices are provided for the connection of dust extraction and collection facilities, ensure these are connected and properly used.**
Use of dust collection can reduce dust-related hazards.
- #### 4) Power tool use and care
- a) **Do not force the power tool. Use the correct power tool for your application.**
The correct power tool will do the job better and safer at the rate for which it was designed.
 - b) **Do not use the power tool if the switch does not turn it on and off.**
Any power tool that cannot be controlled with the switch is dangerous and must be repaired.
 - c) **Disconnect the plug from the power source and/or the battery pack from the power tool before making any adjustments, changing accessories, or storing power tools.**
Such preventive safety measures reduce the risk of starting the power tool accidentally.
 - d) **Store idle power tools out of the reach of children and do not allow persons unfamiliar with the power tool or these instructions to operate the power tool.**
Power tools are dangerous in the hands of untrained users.
 - e) **Maintain power tools. Check for misalignment or binding of moving parts, breakage of parts and any other condition that may affect the power tool's operation. If damaged, have the power tool repaired before use.**
Many accidents are caused by poorly maintained power tools.
 - f) **Keep cutting tools sharp and clean.**
Properly maintained cutting tools with sharp cutting edges are less likely to bind and are easier to control.
 - g) **Use the power tool, accessories and tool bits etc. in accordance with these instructions, taking into account the working conditions and the work to be performed.**
Use of the power tool for operations different from those intended could result in a hazardous situation.
- #### 5) Service
- a) **Have your power tool serviced by a qualified repair person using only identical replacement parts.**
This will ensure that the safety of the power tool is maintained.

PRECAUTION

Keep children and infirm persons away.

When not in use, tools should be stored out of reach of children and infirm persons.

JIG SAW SAFETY WARNINGS

1. Hold power tool by insulated gripping surfaces, when performing an operation where the cutting accessory may contact hidden wiring or its own cord.

Cutting accessory contacting a "live" wire may make exposed metal parts of the power tool "live" and could give the operator an electric shock.

ADDITIONAL SAFETY WARNINGS

1. This jig saw employs a high-power motor. If the machine is used continuously at low speed, an extra load is applied to the motor which can result in motor seizure. Always operate the power tool so that the blade is not caught by the material during operation. Always adjust the blade speed to enable smooth cutting.
2. Ensure that the power source to be utilized conforms to the power requirements specified on the product nameplate.
3. Ensure that the power switch is in the OFF position. If the plug is connected to a receptacle while the power switch is in the ON position, the power tool will start operating immediately, which could cause a serious accident.
4. When the work area is removed from the power source, use an extension cord of sufficient thickness and rated capacity. The extension cord should be kept as short as practicable.
5. Dust produced in operation
The dust produced in normal operation may affect the operator's health. Either of following way is recommended.

a) Wear a dust mask

b) Use external dust collection equipment











When using the external dust collection equipment, connect the adapter with the hose from external dust collection equipment.

6. Changing blades
 - Be sure to switch power OFF and disconnect the plug from the receptacle when changing blades.
 - Do not open the lever when plunger is moving.
 - Confirm the protrusions of blade inserted to the blade holder surely. (Fig. 1)
 - Confirm the blade located between the groove of roller. (Fig. 1)
7. At low speed (dial setting: 1 or 2) do not cut a wood with a thickness of more than 10 mm or metal with a thickness of more than 1 mm.
8. In order to prevent blade dislodging, damage or excessive wear on the plunger, please make sure to have surface of the base plate attached to the work piece while sawing.
9. To ensure accurate cutting when using the guide, always set the orbital position to "0".
10. When sawing a small circular arc, reduce the feeding speed of the machine. If the machine is fed too fast, it could cause the blade to break.
11. Circular cutting must be done with the blade approximately vertical to the bottom surface of the base.
12. Angular cutting can not be done when adopting dust collector.
13. RCD
The use of a residual current device with a rated residual current of 30 mA or less at all times is recommended.

SYMBOLS

WARNING

The following show symbols used for the machine. Be sure that you understand their meaning before use.

	CJ90VST / CJ90VAST : Jig saw
	To reduce the risk of injury, user must read instruction manual.
	Only for EU countries Do not dispose of electric tools together with household waste material! In observance of European Directive 2002/96/EC on waste electrical and electronic equipment and its implementation in accordance with national law, electric tools that have reached the end of their life must be collected separately and returned to an environmentally compatible recycling facility.
V	Rated voltage
~	Alternating current
P	Power input
n ₀	No-load speed
	Weight (According to EPTA-Procedure 01/2003)
	Wood
	Metal
	Switching ON
	Switching OFF
Lock 	Switch locks to the "ON" position.
	Disconnect mains plug from electrical outlet
	Class II tool

STANDARD ACCESSORIES

In addition to the main unit (1 unit), the package contains the accessories listed in the below.

- Blades (No. 41) 1
Refer to **Table 1** for use of the blades.
- Hexagon bar wrench 1

Standard accessories are subject to change without notice.

APPLICATIONS

- Cutting various lumber and pocket cutting
- Cutting mild steel plate, aluminum plate, and copper plate

English

- Cutting synthetic resins, such as phenol resin and vinyl chloride
- Cutting thin and soft construction materials
- Cutting stainless steel plate (with No. 97 blade)

SPECIFICATIONS

Voltage (by areas) *	(110 V, 115 V, 120 V, 127 V, 220 V, 230 V, 240 V) ~
Power Input *	705 W
Max. cutting depth	Wood 90 mm Mild steel 8 mm
No-load speed *	850 – 3000 min ⁻¹
Stroke	20 mm
Min. cutting radius	25 mm
Weight (without cord)	CJ90VST: 2.2 kg CJ90VAST: 2.1 kg

* Be sure to check the nameplate on product as it is subject to change by areas.

NOTE

Due to HiKOKI's continuing program of research and development, the specifications herein are subject to change without prior notice.

MOUNTING AND OPERATION

Action	Figure	Page
Mounting and dismounting the blade	1	21
Adjusting the blade operating speed	2	21
Switch operation	3	21
Adjusting the orbital operation	4	22
Housing the hexagonal bar wrench	5	22
Rectilinear cutting	6	22
Cutting a circle or a circular arc	7	22
Cutting metallic materials	8	22
Angular cutting	9	23
Pocket cutting	10	23
Concerning cutting of stainless steel plates	11	23
Connecting with cleaner	12	23
Splinter guard	13	23
Sub base	14	23
Selecting accessories	—	24

SELECTION OF BLADES

Accessory blades

To ensure maximum operating efficiency and results, it is very important to select the appropriate blade best suited to the type and thickness of the material to be cut. Three types of blades are provided as standard accessories. The blade number is engraved in the vicinity of the mounting portion of each blade. Select appropriate blades by referring to **Table 1**.

MAINTENANCE AND INSPECTION

1. Inspecting the blade

Continued use of a dull or damaged blade will result in reduced cutting efficiency and may cause overloading of the motor. Replace the blade with a new one as soon as excessive abrasion is noted.

2. Inspecting the mounting screws

Regularly inspect all mounting screws and ensure that they are properly tightened. Should any of the screws be loose, retighten them immediately. Failure to do so could result in serious hazard.

3. Maintenance of the motor

The motor unit winding is the very "heart" of the power tool. Exercise due care to ensure the winding does not become damaged and/or wet with oil or water.

4. Inspecting the carbon brushes

For your continued safety and electrical shock protection, carbon brush inspection and replacement on this tool should **ONLY** be performed by a HiKOKI AUTHORIZED SERVICE CENTER.

5. Replacing supply cord

If the supply cord of Tool is damaged, the Tool must be returned to HiKOKI Authorized Service Center for the cord to be replaced.

CAUTION

In the operation and maintenance of power tools, the safety regulations and standards prescribed in each country must be observed.

GUARANTEE

We guarantee HiKOKI power tools in accordance with statutory/country specific regulation. This guarantee does not cover defects or damage due to misuse, abuse, or normal wear and tear. In case of complaint, please send the power tool, undismantled, with the GUARANTEE CERTIFICATE found at the end of this Handling instruction, to a HiKOKI Authorized Service Center.

IMPORTANT

Correct connection of the plug

The wires of the main lead are coloured in accordance with the following code:

Blue: — Neutral

Brown: — Live

As the colours of the wires in the main lead of this tool may not correspond with the coloured markings identifying the terminals in your plug proceed as follows:

The wire coloured blue must be connected to the terminal marked with the letter N or coloured black. The wire coloured brown must be connected to the terminal marked with the letter L or coloured red. Neither core must be connected to the each terminal.

NOTE:

This requirement is provided according to BRITISH STANDARD 2769: 1984.

Therefore, the letter code and colour code may not be applicable to other markets except The United Kingdom.

Information concerning airborne noise and vibration

The measured values were determined according to EN60745 and declared in accordance with ISO 4871.

Measured A-weighted sound power level: 97 dB (A).
 Measured A-weighted sound pressure level: 86 dB (A).
 Uncertainty K: 3 dB (A).

Wear hearing protection.

Vibration total values (triax vector sum) determined according to EN60745.

Cutting wood:

Vibration emission value $a_{h, B} = 12.5 \text{ m/s}^2$

Uncertainty K = 1.5 m/s^2

Cutting sheet metal:

Vibration emission value $a_{h, M} = 13.2 \text{ m/s}^2$

Uncertainty K = 1.5 m/s^2

The declared vibration total value has been measured in accordance with a standard test method and may be used for comparing one tool with another.

It may also be used in a preliminary assessment of exposure.

WARNING

- The vibration emission during actual use of the power tool can differ from the declared total value depending in the ways in which the tool is used.
- Identify safety measures to protect the operator that are based on an estimation of exposure in the actual conditions of use (taking account of all parts of the operating cycle such as the times when the tool is switched off and when it is running idle in addition to the trigger time).

NOTE

Due to HIKOKI's continuing program of research and development, the specifications herein are subject to change without prior notice.

Table 1 List of appropriate blades

Material to be cut	Blade	No. 1 (Super long)	No. 11	No. 12	No. 15	No. 16	No. 21	No. 22	No. 41	No. 97
	Material quality	Thickness of material (mm)								
Lumber	General lumber	Below 90	10 - 55	Below 20	/	/	10 - 55	5 - 40	10 - 65	/
	Plywood	/	5 - 30	Below 10	/	/	5 - 30	3 - 20	/	/
Iron plate	Mild steel plate	/	/	/	3 - 6	Below 3	/	/	/	2 - 5
	Stainless steel plate	/	/	/	/	/	/	/	/	1.5 - 2.5
Nonferrous metal	Aluminium copper, brass	/	/	/	3 - 12	Below 3	/	/	/	Below 5
	Aluminium sash	/	/	/	Height up to 25	/	/	/	/	Height up to 25
Plastics	Phenol resin, melamine, resin, etc.	/	/	/	5 - 20	Below 6	5 - 15	Below 6	/	5 - 15
	Vinyl chloride, acryl resin, etc.	/	5 - 30	Below 10	5 - 20	Below 5	5 - 30	3 - 20	/	5 - 15
	Foamed polyethylene, foamed styrol	/	10 - 55	3 - 25	5 - 25	3 - 25	10 - 55	3 - 40	/	5 - 25
Pulp	Card board, corrugated paper	/	10 - 55	3 - 25	/	/	10 - 55	3 - 40	/	/
	Hardboard	/	/	/	3 - 25	Below 6	/	/	/	3 - 25
	Fiberboard	/	/	/	/	Below 6	/	/	/	/

NOTE

The minimum cutting radius of No. 1 (Super long), No. 21, No. 22 and No. 41 blades is 100 mm.

ЗАГАЛЬНІ ІНСТРУКЦІЇ БЕЗПЕКИ ПРИ КОРИСТУВАННІ ЕЛЕКТРОІНСТРУМЕНТОМ

⚠ ПОПЕРЕДЖЕННЯ

Прочитайте всі правила безпеки та вказівки. Невиконання цих правил та інструкцій може призвести до удару струмом, пожежі та/або серйозної травми.

Збережіть всі інструкції та правила для подальшого користування.

Термін «електричний інструмент» у правилах позначає ваш електричний автоматичний інструмент, що працює від мережі (з дротом), або електричний інструмент, що працює на батарейках (бездротовий).

1) Безпека робочого місця

- Стежте за чистотою і правильним освітленням робочого місця. Захаращені або темні ділянки так і «чекають» на нещасний випадок.
- Не працюйте автоматичними інструментами там, де повітря насичене вибухонебезпечними речовинами, такими як горючі рідини, гази або пил. Автоматичні інструменти висікають іскри, від яких можуть зайнятися пил або випари.
- Під час роботи автоматичним інструментом не підпускайте до себе дітей і просто бажаною подивитися на вашу роботу. Якщо вас відволікатимуть, ви можете втратити контроль над інструментом.

2) Безпека електропристрою

- Штепсельні вилки електроінструменту повинні підходити до розетки електромережі. Ніколи ніяким чином не змінюйте виделку. Не користуйтеся жодними насадками-адаптерами для заземлених автоматичних інструментів. Незмінні штепсельні вилки та відповідні їм розетки зменшують ризик удару електричним струмом.
- Не торкайтеся тілом заземлених предметів або поверхонь, таких як труби, батареї опалення і холодильники. Якщо ви торкнетесь тілом заземленого предмету, це збільшує ризик удару струмом.
- Не допускайте, щоб на автоматичні інструменти потрапляли дощ або волога. Вода, яка потрапила до автоматичного інструмента, підвищує ризик удару струмом.
- Обережно поводьтеся зі шнуром. Ніколи не несіть інструмент на шнурі, не волочіть його за шнур і не витягайте штепсельну виделку з розетки, тягнучи за шнур. Береніть шнур від тепла, олій, гострих поверхонь та рухомих деталей. Пошкоджені або заплутані шнури збільшують ризик ураження електричним струмом.
- Працюючи автоматичним інструментом просто неба, користуйтеся подовжувачами, пристосованими для застосування просто неба. Користування шнуром, пристосованим до користування просто неба, знижує ризик ураження струмом.
- Якщо не уникнути роботи у вологому середовищі, користуйтеся джерелом живлення із пристроєм захисту від замикання на землю. Пристрій захисту від замикання на землю знижує ризик удару струмом.

3) Особиста безпека

- Не втрачайте пильності, стежте за тим, що робите, і користуйтеся здоровим глуздом під час роботи автоматичним інструментом. Не працюйте автоматичним інструментом, коли ви втомлені або знаходитесь під дією наркотиків, алкоголю або ліків. Мить неуваги під час роботи автоматичним інструментом може спричинити важку травму.
 - Користуйтеся засобами індивідуального захисту. Завжди користуйтеся засобами для захисту очей. Засоби індивідуального захисту, такі як респіратор, черевики із протекторами, каска або беруші у відповідних умовах зменшать ризик травмування.
 - Запобігайте випадковому увімкненню. Переконайтеся, що перемикач знаходиться в положенні «вимкнено», перш ніж підключитися до джерела живлення і/або акумулятора, взятися за інструмент або переносити його. Якщо переносити автоматичні інструменти увімкненими або тримаючи палець на перемикачі, це може стати причиною нещасного випадку.
 - Змініть будь-які регулюючі ключі або блокатори, перш ніж вимкати інструмент. Якщо регулюючий ключ або блокатор лишити прикріпленим до частини інструмента, яка обертається, це може спричинити травму.
 - Не тягніться і не перехилийтеся, працюючи з інструментом. Завжди надійно стійте на ногах і зберігайте рівновагу. Це надає кращий контроль над автоматичним інструментом у несподіваних ситуаціях.
 - Носіть правильний робочий одяг. Не носіть широкий одяг або ювелірні прикраси. Тримайте волосся, одяг і рукавички подалі від рухомих частин. Широкий одяг, ювелірні прикраси або довге волосся може потрапити до рухомих частин.
 - Якщо у наявності є пристрій для збирання пилу, скористуйтеся ним за умови, що він правильно підключений і працює. Користування пристроєм для збирання пилу може знизити небезпеки, пов'язані із накопиченням пилу.
- #### 4) Експлуатація і догляд за автоматичним інструментом
- Не застосовуйте надмірну силу до електроінструменту. Для виконання різних видів робіт підбирайте відповідні інструменти. Правильно підібраний автоматичний інструмент краще виконає роботу і гарантуватиме більше безпеки.
 - Не користуйтеся автоматичним інструментом, якщо перемикач не працює. Будь-який автоматичний інструмент, який неможливо контролювати перемикачем, є небезпечним. Його слід полагодити.
 - Від'єднуйте вилку від джерела живлення та/або акумуляторний блок від електроінструмента, перш ніж будь-що регулювати, змінювати аксесуари або зберігати електроінструменти. Ці заходи безпеки знижують ризик випадково увімкнути автоматичний інструмент.
 - Зберігайте інструменти у місцях, недоступних для дітей, і не дозволяйте людям, не ознайомленим із автоматичними інструментами і цими інструкціями, користуватися автоматичним інструментом. Автоматичні інструменти є небезпечними в руках не підготованих користувачів.

- е) Доглядайте за електричними інструментами. Перевіряйте, чи не зсунулися і чи не зігнулися рухоми частини, чи не зламалися окремі деталі, а також чи не трапилося якихось небажаних змін, які можуть погано вплинути на роботу інструмента.
Якщо автоматичний інструмент пошкоджений, його слід полагодити перед подальшим користуванням.
Багато нещасних випадків трапляється через поганий догляд за автоматичними інструментами.

- ф) Утримуйте різнучі інструменти гострими й чистими.

Інструменти для різання, за якими правильно доглядають і які вчасно підточують, рідше згинаються, і їх легше контролювати.

- г) Користуйтеся автоматичним інструментом, аксесуарами і насадками згідно цих інструкцій, враховуючи робочі умови та завдання.

Застосовуйте різні автоматичні інструменти для різних видів робіт. Невідповідність інструмента і застосування може створити небезпечну ситуацію.

5) Обслуговування

- а) Обслуговувати ваш автоматичний інструмент може лише кваліфікований технік, замінюючи деталі лише на ідентичні.

Це гарантуватиме безпеку автоматичного інструмента.

ЗАСТЕРЕЖЕННЯ

Не підпускайте до інструменту дітей і недієздатних осіб.

Коли інструментом не користуються, його слід зберігати в місцях, недоступних для дітей та неповносправних осіб.

ТЕХНІКА БЕЗПЕКИ ПРИ КОРИСТУВАННІ ЛОБЗИКОМ

1. Тримайте електроінструмент лише за відповідні ручки з ізоляцією, оскільки різнуча насадка може зачепити приховані електричні дроти або власний шнур живлення.

При контакті різнучої насадки з проводкою, що знаходиться під напругою, неізольовані металеві частини електроінструменту можуть проводити електричний струм, який призведе до ураження оператора.

ДОДАТКОВІ ПРАВИЛА БЕЗПЕКИ

1. Даний лобзик обладнано електродвигуном великої потужності. Якщо даний пристрій безперервно працює на низькій швидкості, це додатково навантажує електродвигун, через це електродвигун може заклинити. Завжди застосовуйте електроінструмент таким чином, щоб під час роботи ножівкове полотно не затиснулося оброблюваним матеріалом. Завжди регулюйте швидкість роботи полотна так чином, щоб забезпечити плавне пиляння.
2. Переконайтеся, що джерело живлення, яким ви будете користуватися, відповідає вимогам до живлення, зазначеним на наклейці на корпусі виробу.
3. Переконайтеся, що перемикач живлення знаходиться в положенні ВИМКНЕНО. Якщо штепсельну вилку підключено до мережевої розетки, коли перемикач живлення знаходиться в положенні УВИМК., тоді інструмент негайно почне працювати, а це може призвести до нещасного випадку.

4. Коли робоча поверхня знаходиться далеко від джерела живлення, користуйтеся подовжувачем достатньої товщини і номінальної потужності. Подовжувач мусить бути настільки коротким, настільки й практичним.

5. Пил, який утворюється в процесі роботи Пил, утворений під час звичайної роботи інструмента, може впливати на здоров'я оператора. Далі перелічено рекомендовані способи захисту від пилу.

- а) Користуйтеся респіратором
б) Використовуйте зовнішнє устаткування з уловлювання пилу

Використовуючи зовнішнє устаткування з уловлювання пилу, знімайте адаптер із шлангом від зовнішнього устаткування з уловлювання пилу.

6. Заміна ножівкових полотен
○ Коли змінюєте ножівкові полотна, обов'язково переконайтеся в тому, що перемикач живлення вимкнено (положення ВИМК.) і штепсельну вилку від'єднано від мережевої розетки.

- Не відкривайте важіль, якщо плунжер рухається.
○ Упевніться, що виступи ножівкового полотна надійно вставлено в держак. (Мал. 1)

- Переконайтеся, що ножівкове полотно розташовано між пазом ролика. (Мал. 1)

7. За низької швидкості (налаштування регулятора: 1 або 2) забороняється пилити деревину товщиною більше ніж 10 мм або метал товщиною більше ніж 1 мм.

8. Щоб запобігти зсуву полотна, пошкодженню або надмірному зносу плунжера, упевніться, що під час розпилювання оброблювану деталь закріплено на поверхні опорної плити.

9. Для забезпечення точності різання при використанні направляючої завжди встановлюйте орбітальний рух у положення «0».

10. Для випилювання невеликої дуги зменште швидкість подачі пристрою. Якщо переміщати пристрій занадто швидко, це може привести до поломки ножівкового полотна.

11. Випилювання по колу слід виконувати, розташувавши ножівкове полотно майже вертикально по відношенню до нижньої поверхні основи.

12. Виконувати різання під кутом неможливо, коли застосовується пиловловлювач.



13. ПЗВ







Радимо завжди користуватися пристроєм захисного вимкнення з номінального залишковим струмом 30 мА або менше.

СИМВОЛИ

ПОПЕРЕДЖЕННЯ

Нижче наведено символи, які зазначаються на пристрої. Перш ніж користуватися пристроєм, ви повинні зрозуміти їх значення.

	CJ90VST / CJ90VAST : Лобзик
	
	Щоб зменшити ризик отримання травми, користувач повинен прочитати інструкції з експлуатації.

	Лише для країн ЄС Не викидайте електричні інструменти із побутовими відходами! Згідно з Європейською Директивою 2002/96/ЄС про відходи електронного та електричного виробництва і її запровадження згідно з місцевими законами, електроінструменти, які відслужили робочий строк, слід утилізувати окремо й повертати до установ, що займаються екологічною переробкою відходів.
V	Номінальна напруга
~	Змінний струм
P	Вхід живлення
P₀	Швидкість без навантаження
	Вага (Згідно з процедурою Європейської асоціації виробників електроінструментів (ЕРТА) 01/2003)
	Дерево
	Метал
I	Перемикач УВИМК.
O	Перемикач ВИМК.
Lock I	Перемикач фіксується в положенні «УВИМКНЕНО».
	Відключіть мережеву вилку від електричної розетки
	Електричний пристрій класу II

ТЕХНІЧНІ ХАРАКТЕРИСТИКИ

Напруга (за регіонами) *	(110 В, 115 В, 120 В, 127 В, 220 В, 230 В, 240 В) ~
Вхід живлення *	705 Вт
Макс. глибина різання	Дерево 90 мм Маловуглецева сталь 8 мм
Швидкість без навантаження *	850 – 3000 хв ⁻¹
Довжина ходу	20 мм
Мін. радіус різання	25 мм
Вага (без шнура)	CJ90VST: 2,2 кг CJ90VAST: 2,1 кг

* Перевірте наклейку на пристрої, тому що вона відрізняється в залежності від регіону.

ПРИМІТКА

Через постійні дослідження і розвиток, які здійснює компанія HIKOKI, технічні характеристики можуть змінюватися без попередження.

УСТАНОВКА ТА ЕКСПЛУАТАЦІЯ

Операція	Малюнок	Сторінка
Установлення та демонтаж ножівкового полотна	1	21
Регулювання швидкості руху полотна	2	21
Функціонування пускового перемикача	3	21
Регулювання функції орбітального руху	4	22
Розташування шестигранного ключа	5	22
Прямолінійне різання	6	22
Різання по колу або по дузі	7	22
Різання металевих матеріалів	8	22
Випилювання косоного прорізу	9	23
Випилювання прорізів	10	23
Щодо різання листової нержавіючої сталі	11	23
Підключення до пілососа	12	23
Захисне приладдя	13	23
Змінна основа	14	23
Вибір аксесуарів	—	24

ВИБІР НОЖІВКОВИХ ПОЛОТЕН

Додаткові полотна

З метою забезпечення максимальної ефективності при експлуатації та отримання найкращих результатів дуже важливо вибрати відповідне полотно, яке найкраще відповідає типу й товщині матеріалу, призначеного для різання. В якості стандартного приладдя передбачено три типи ножівкових полотен. Номер полотна вгравіровано поряд з настановною частиною кожного полотна. Для вибору відповідних полотен зверніться до Таблиці 1.

СТАНДАРТНІ АКСЕСУАРИ

Окрім основного пристрою (1 пристрій), до комплекту входять аксесуари, перелік яких представлено нижче.

- Полотна (№ 41) 1
- Інформацію щодо використання полотен див. у Таблиці 1.
- Шестигранний ключ..... 1

Комплект стандартного приладдя може бути змінений без попередження.

ОБЛАСТІ ЗАСТОСУВАННЯ

- Різання різних пиломатеріалів та випилювання прорізів
- Різання листової маловуглецевої сталі, листового алюмінію й листової міді
- Різання синтетичних пластмас, таких як фенольні пластмаси й вінілхлорид
- Різання тонких та м'яких конструкційних матеріалів
- Різання листової нержавіючої сталі (полотном № 97)

ТЕХНІЧНЕ ОБСЛУГОВУВАННЯ ТА ПЕРЕВІРКА

1. Огляд ножівкового полотна

Тривале використання тупого або пошкодженого ножівкового полотна приведе до зниження ефективності різання та може стати причиною перевантаження двигуна. Замініть ножівкове полотно на нове, як тільки помітите ознаки надмірного абразивного зносу.

2. Огляд кріпильних гвинтів

Регулярно оглядайте всі кріпильні гвинти і перевіряйте їх належну затяжку. При ослабленні будь-яких гвинтів негайно затягніть їх знову. Невиконання цієї вимоги може призвести до серйозної небезпеки.

3. Технічне обслуговування двигуна

Головним компонентом електроінструменту є обмотка електродвигуна. Приділяйте належну увагу тому, щоб обмотку не було пошкоджено та/або до неї не потрапило мастило або вода.

4. Перевірка вугільних щіток

Щоб забезпечити вашу безпеку й захистити від ураження електричним струмом, огляд і заміну вугільних щіток цього інструмента слід проводити ТІЛЬКИ в УПОВНОВАЖЕНОМУ СЕРВІСНОМУ ЦЕНТРІ НіКОКІ.

5. Заміна шнура живлення

Якщо пошкоджено шнур живлення електроінструмента, електроінструмент необхідно повернути в уповноважений сервісний центр НіКОКІ для заміни шнура.

ОБЕРЕЖНО

Під час роботи і догляду слід брати до уваги місцеві норми і стандарти.

ГАРАНТІЯ

Компанія гарантує, що електроінструменти НіКОКІ виготовлено згідно з установленими місцевими регулюючими нормами. Ця гарантія не розповсюджується на дефекти або пошкодження через зловживання, неправильне користування або звичайне спрацювання. Якщо маєте скарги, будь ласка, надішліть електроінструмент, не розбираючи його, з ГАРАНТІЙНИМ СЕРТИФІКАТОМ, який знаходиться в кінці даної інструкції з використання, до уповноваженого сервісного центру НіКОКІ.

Інформація про шум та вібрацію

Вимірні величини визначені згідно EN60745 і визнано такими, що відповідають ISO 4871.

Вимірний рівень потужності звуку в співвідношенні А:

97 дБ (А)

Вимірний рівень тиску звуку в співвідношенні А:

86 дБ (А)

Похибка К: 3 дБ (А).

Носіть пристрій захисту органів слуху.

Повне значення вібрації (триаксальну векторну суму) визначено згідно з EN60745.

Різання деревини:

Значення вібрації $a_{H, V} = 12,5 \text{ м/с}^2$

Похибка К = 1,5 м/с²

Різання листового металу:

Значення вібрації $a_{H, M} = 13,2 \text{ м/с}^2$

Похибка К = 1,5 м/с²

Зазначений рівень вібрації був вимірний згідно стандартного тесту і може бути використаний при порівнянні інструментів між собою.

Він може використовуватися для первинного визначення впливу.

ПОПЕРЕДЖЕННЯ

○ Вібрація під час справжнього користування може відрізнитися від заявленої залежно від способу застосування інструмента.

○ Визначте заходи безпеки для оператора згідно із застосуванням у фактичних умовах експлуатації (беручи до уваги всі частини робочого циклу, такі як періоди, коли інструмент вимкнуто та коли інструмент працює в холостому режимі на додаток до часу запуску).

ПРИМІТКА

Через постійні дослідження і розвиток, які здійснює компанія НіКОКІ, технічні характеристики можуть змінюватися без попередження.

Таблиця 1 Перелік відповідних ножівкових полотен

Матеріал для різання	Полотно	№ 1 (дуже довге)	№ 11	№ 12	№ 15	№ 16	№ 21	№ 22	№ 41	№ 97
	Якість матеріалу	Товщина матеріалу (мм)								
Пиломатеріали	Загальні пиломатеріали	Менше 90	10 - 55	Менше 20	/	/	10 - 55	5 - 40	10 - 65	/
	Фанера	/	5 - 30	Менше 10	/	/	5 - 30	3 - 20	/	/
Листова сталь	Листова маловуглецева сталь	/	/	/	3 - 6	Менше 3	/	/	/	2 - 5
	Листова нержавіюча сталь	/	/	/	/	/	/	/	/	1,5 - 2,5
Кольорові метали	Алюміній, мідь, латунь	/	/	/	3 - 12	Менше 3	/	/	/	Менше 5
	Алюмінієва стрічка	/	/	/	Висота до 25	/	/	/	/	Висота до 25
Пластмаси	Фенольні пластмаси, меламін, полімери тощо	/	/	/	5 - 20	Менше 6	5 - 15	Менше 6	/	5 - 15
	Вінілхлорид, акрильні пластмаси тощо	/	5 - 30	Менше 10	5 - 20	Менше 5	5 - 30	3 - 20	/	5 - 15
	Пористий поліетилен, пористий стирол	/	10 - 55	3 - 25	5 - 25	3 - 25	10 - 55	3 - 40	/	5 - 25
Целюлоза	Тонкий картон, гофрований папір	/	10 - 55	3 - 25	/	/	10 - 55	3 - 40	/	/
	Твердий картон	/	/	/	3 - 25	Менше 6	/	/	/	3 - 25
	Фібровий картон	/	/	/	/	Менше 6	/	/	/	/

ПРИМІТКА

Мінімальний радіус різання полотнами № 1 (дуже довге), № 21, № 22 та № 41 становить 100 мм.

ЭЛЕКТР ҚҰРАЛЫНЫҢ ҚАУІПСІЗДІГІ ТУРАЛЫ ЖАЛПЫ ЕСКЕРТУЛЕР

⚠ ЕСКЕРТУ

Қауіпсіздік туралы барлық ескертулерді және барлық нұсқауларды оқып шығыңыз.

Ескертулер мен нұсқауларды ескермеу тоқ соғуына, өртке және/немесе ауыр жарақатқа әкелуі мүмкін.

Барлық ескертулерді және нұсқауларды болашақта анықтама алу үшін сақтап қойыңыз.

Ескертулердегі «электр құрал» термині желіден жұмыс істейтін (сымды) электр құралын немесе батареядан жұмыс істейтін (сымсыз) электр құралын білдіреді.

1) Жұмыс аумағының қауіпсіздігі

a) Жұмыс аумағын таза және жақсы жарықтандырылған күйде ұстаңыз. Ыбырсыған немесе күңгірт аумақтар сәтсіз жағдайларға әкеледі.

b) Электр құралдарды жарылғыш атмосфераларда, мысалы, тұтанғыш сұйықтықтар, газдар немесе шаң бар кезде пайдалануға болмайды.

Электр құралдар шаңды немесе түтіндерді тұтандыруы мүмкін ұшқындарды тудырады.

c) Электр құралды пайдалану кезінде балаларды және маңайдағы адамдарды аулақ ұстаңыз. Алаңдататын нәрселер басқаруды жоғалтуға әкелуі мүмкін.

2) Электр қауіпсіздік

a) Электр құрал ашалары розеткаға сәйкес болуы керек. Ашаны ешқашан ешбір түрде өзгертпеңіз. Жерге қосылған электр құралдармен бірге ешбір адаптер ашаны пайдалануға болмайды. Өзгертілмеген ашалар және сәйкес розеткалар тоқ соғуы қауіпін азайтады.

b) Құбырлар, радиаторлар, асуі плиталары және тоңазытқыштар сияқты жерге қосылған беттерге денемен тимеңіз. Денеңіз жерге тұйықталса, тоқ соғу қауіп артады.

c) Электр құралдарға жаңбырдың немесе ылғалды жағдайлардың әсерін тигізуге болмайды. Электр құралға кірген су тоқ соғуы қауіпін арттырады.

d) Сымды дұрыс емес пайдалануға болмайды. Сымды электр құралды ұстап жүру, тарту немесе розеткадан ажырату үшін ешқашан пайдаланбаңыз.

Сымды жылудан, майдан, үшкір жиектерден немесе қозғалатын бөліктерден аулақ ұстаңыз. Зақымдалған немесе шатасқан сымдар тоқ соғуы қауіпін арттырады.

e) Электр құралды сыртта пайдаланғанда, сыртта пайдалануға жарамды ұзартқыш сымды пайдаланыңыз. Сыртта пайдалануға жарамды сымды пайдалану тоқ соғуы қауіпін азайтады.

f) Электр құралды ылғалды жерде пайдаланбау мүмкін емес болса, жерге тұйықталу тоқтарынан қорғау құралымен (RCD) қорғалған желіні пайдаланыңыз. Жерге тұйықталу тоқтарынан қорғау құралын (RCD) құралын пайдалану тоқ соғу қауіпін азайтады.

3) Жеке қауіпсіздік

a) Электр құралды пайдаланғанда қырағы болыңыз, не істеп жатқаныңызды бақылаңыз және дұрыс ақылды пайдаланыңыз. Шаршап тұрғанда, я болмаса дәрілердің, алкогольдің немесе дәрі-дәрмектердің әсерінде болғанда электр құралды пайдаланбаңыз.

Электр құралдарды пайдалану кезінде бір сәт көңіл бөлмеу ауыр жарақатқа әкелуі мүмкін.

b) Жеке қорғағыш жабдықты пайдаланыңыз. Өрқашан көзді қорғау құралын киіңіз.

Тиісті жағдайлар үшін пайдаланылатын шаңнан қорғау маскасы, сырғымайтын қауіпсіз аяқ-киім, қатты қалпақ сияқты қорғағыш жабдық немесе құлақтарды қорғау құралы жарақаттарды азайтады.

c) Көздейсоқ іске қосылуын болдырмаңыз. Құралды қуат көзіне және/немесе батареялар жинағына қосу, көтеру немесе алып жүру алдында ажыратқыш өшірулі күйінде екенін көз жеткізіңіз.

Саусақты ажыратқышқа қойып электр құралдарды алып жүру немесе ажыратқыш қосуды күйіндегі электр құралдарына қуат беру сәтсіз жағдайларға әкеледі.

d) Электр құралды қосу алдында көз келген реттеу кілтін немесе сомын кілтін алып тастаңыз.

Электр құралдың айналатын бөлігіне бекітілген күйде қалдырылған сомын кілтін немесе кілт жарақатқа әкелуі мүмкін.

e) Қатты жақындалмаңыз. Өрқашан тиісті дене қалпын және теңгерімді сақтаңыз.

Бұл күтпеген жағдайларда электр құралды жақсырақ басқаруға мүмкіндік береді.

f) Тиісті киімді киіңіз. Бос киімді немесе зергерлік бұйымдарды кимеңіз. Шашты, киімді және қолғапты қозғалатын бөліктерден аулақ ұстаңыз.

Бос киім, зергерлік бұйымдар немесе ұзын шаш қозғалатын бөліктерде ұсталып қалуы мүмкін.

g) Шаңды шығару және жинау құралдарын қосуға арналған құралдар қамтамасыз етілсе, оларды қосыңыз және тиісті түрде пайдаланыңыз.

Шаң жинауды пайдалану шаңға қатысты қауіптерді азайтады.

4) Электр құралды пайдалану және күту

a) Электр құралға күш қолданбаңыз. Қолдану жағдайы үшін дұрыс электр құралды пайдаланыңыз.

Дұрыс электр құрал жұмысты жақсырақ және өзі арналған қауіпсіздеу жылдамдықпен істейді.

b) Ажыратқыш қоспайтын және өшірмейтін электр құралды пайдалануға болмайды.

Ажыратқышпен басқару мүмкін емес кез келген электр құрал қауіпті және оны жөндеу керек.

c) Кез келген реттеулерді жасау, қосалқы құралдарды ауыстыру немесе электр құралдарды сақтауға қою алдында ашаны қуат көзінен және/немесе батареялар жинағын электр құралдардан ажыратыңыз.

Мұндай алдын алатын қауіпсіздік шаралары электр құралды кездейсоқ іске қосу қауіпін азайтады.

d) Бос тұрған электр құралдарды балалардан аулақ сақтаңыз және электр құралмен немесе осы нұсқаулармен таныс емес адамдарға электр құралды пайдалануға рұқсат етпеңіз. Оқытылмаған пайдаланушылардың қолдарында электр құралдар қауіпті.

Қазақстан

- е) Электр құралдарға техникалық қызмет көрсетіп тұрыңыз. Қозғалатын бөліктердің дұрыс емес туралануын немесе тұрып қалуын, бөліктердің бұзылуын және кез келген басқа жағдайды тексеру электр құралдың жұмысына әсер етуі мүмкін. Зақымдалған болса, пайдалану алдында электр құралды жөндетіңіз.
Көп сәтсіз жағдайларды нашар техникалық қызмет көрсетілген электр құралдар тудырады.
- ф) Кесу құралдарын өткір және таза күйде ұстаңыз.
Тиісті түрде техникалық қызмет көрсетілетін, кесу жиектері өткір кесу құралдарының тұрып қалу ықтималдығы азырақ және оларды басқару оңайырақ.
- г) Электр құралды, қосалқы құралдарды және құрал кескіштерін осы нұсқауларға сай, жұмыс жағдайларын және орындайтын жұмысты ескере отырып пайдаланыңыз.
Электр құралды белгіленгеннен басқа әрекеттер үшін пайдалану қауіпті жағдайға әкелуі мүмкін.
- 5) Қызмет көрсету
- а) Электр құралға білікті жөндеу маманы, тек бірдей ауыстыру бөліктерін пайдаланып қызмет көрсетуі керек.
Бұл электр құралдың қауіпсіздігінің сақталуын қамтамасыз етеді.

САҚТЫҚ ЕСКЕРТУ

Балаларды және әлсіз адамдарды аулақ ұстаңыз. Пайдаланбаған кезде құралдарды балалардан және әлсіз адамдардан аулақ сақтау керек.

ЭЛЕКТР ҚОЛ АРАҒА ҚАТЫСТЫ ҚАУІПСІЗДІК ТУРАЛЫ ЕСКЕРТУЛЕР

1. Кесу қосалқы құралы жасырын сымдарға немесе өзінің сымына тиюі мүмкін әрекетті орындау кезінде электр құралды оқшауланған ұстау беттерінен ұстаңыз.
Кернеу астындағы сымға тиген кесу қосалқы құралы электр құралдың ашылған металл бөліктеріне кернеу беруі және операторды тоқ соғуы мүмкін.

ҚАУІПСІЗДІК ТУРАЛЫ ҚОСЫМША ЕСКЕРТУЛЕР

1. Бұл электр қол арада жоғары қуатты мотор пайдаланылады. Машина төмен жылдамдықта үздіксіз пайдаланылса, моторға қосымша жүктеме қолданылып, бұл мотордың тұрып қалуына әкелуі мүмкін. Электр құралды әрқашан жұмыс кезінде полотно материалда ұсталып қалмайтын пайдаланыңыз. Әрқашан полотно жылдамдығын біркелкі кесуге мүмкіндік беретіндей реттеңіз.
2. Пайдаланылатын қуат көзі өнімнің зауыттық тақтайшасында көрсетілген қуатқа қойылатын талаптарға сай екеніне көз жеткізіңіз.
3. Қуат ажыратқышы ӨШІРУЛІ күйінде екеніне көз жеткізіңіз.
Ашаны розеткаға қуат ажыратқышы ҚОСУЛЫ күйінде қоссаңыз, электр құрал дереу жұмыс істеуді бастап, бұл ауыр сәтсіз жағдайға әкелуі мүмкін.

4. Жұмыс аумағында қуат көзі ажыратылған болса, қалыңдығы және есептелген қуаты жеткілікті ұзартқыш сымды пайдаланыңыз. Ұзартқыш сымды мүмкіндігінше қысқа ету керек.
5. Жұмыс кезінде туындайтын шаң *Қалыпты жұмыс кезінде туындайтын шаң оператордың денсаулығына әсер етуі мүмкін. Келесі тәсілдердің бірі ұсынылады.*

- а) Шаңнан қорғау маскасын киіңіз
б) Сыртқы шаң жинау жабдығын пайдаланыңыз



Сыртқы шаң жинау жабдығын пайдаланғанда адаптерді сыртқы шаң жинау жабдығының шланғысына қосыңыз.

6. Полотноларды ауыстыру
- Полотноларды ауыстырғанда қуатты ӨШІРІҢІЗ және ашаны розеткадан ажыратыңыз.
 - Плунжер қозғалып жатқанда иітпекті ашуға болмайды.
 - Полотноның шығыңқы жерлері полотно ұстағышына дұрыстап кіргізілгеніне көз жеткізіңіз. **(1-сур.)**
 - Полотно роликтің ойығының арасында орналасқанына көз жеткізіңіз. **(1-сур.)**
7. Төмен жылдамдықта (диск параметрі: 1 немесе 2) қалыңдығы 10 мм-ден көбірек немесе қалыңдығы 1 мм-ден көбірек металл кеспеңіз.
8. Полотноның ауытқуын, зақымдалуын немесе плунжердің артық тозуын болдырмау үшін аралау кезінде негіз тақтасының бетін дайындамаға бекітіңіз.
9. Бағыттағышты пайдалану кезінде дәл кесуді қамтамасыз ету үшін әрқашан «0» орбитальды күйін орнатыңыз.
10. Шағын дөңгелек доғаны аралау кезінде машинаның беру жылдамдығын азайтыңыз. Машинаға тым тез берсе, бұл полотноның сынуына әкелуі мүмкін.
11. Шеңбер бойынша кесуді полотноны негіздің төменгі бетіне қатысты шамамен тік күйде ұстап орындау керек.
12. Шаң жинағышты пайдаланғанда бұрыштық кесуді орындау мүмкін емес.
13. FCD
30 мА немесе азырақ есептелген қалдық тоқта әрқашан жерге тұйықталу тоқтарынан қорғау құралын пайдалану ұсынылады.

ТАҢБАЛАР

ЕСКЕРТУ

Төменде құрылғы үшін пайдаланылған таңбалар көрсетілген. Пайдалану алдында олардың мағынасын түсініп алыңыз.

	CJ90VST / CJ90VAST : электр қол ара
	
	Жарақат алу қаупін азайту үшін пайдаланушыпайдалану нұсқаулығын оқуы керек.

ТЕХНИКАЛЫҚ СИПАТТАМАЛАРЫ

Кернеу (елдер бойынша) *	(110 В, 115 В, 120 В, 127 В, 220 В, 230 В, 240 В) ~
Қуат кірісі *	705 Вт
Макс. кесу тереңдігі	Ағаш 90 мм Жұмсақ болат 8 мм
Жүктемесіз жылдамдығы *	850 - 3000 мин ⁻¹
Соққы	20 мм
Мин. кесу радиусы	25 мм
Салмағы (сымсыз)	CJ90VST: 2,2 кг CJ90VAST: 2,1 кг

* Өнімдегі зауыттық тақтайшаны тексеріңіз, өйткені ол елдерге қарай өзгереді.

ЕСКЕРТПЕ

HiKOKI компаниясының үздіксіз зерттеу және даму бағдарламасына байланысты осы құжаттағы техникалық сипаттамалар алдын ала ескертусіз өзгертілуі мүмкін.









БЕКІТУ ЖӘНЕ ПАЙДАЛАНУ

Әрекет	Сурет	Бет
Полотноны бекіту және ажырату	1	21
Полотноның жұмыс жылдамдығын реттеу	2	21
Әрекетті ауыстыру	3	21
Орбиталды әрекетті реттеу	4	22
Алты қырлы сомын кілтін орналастыру	5	22
Тік сызықпен кесу	6	22
Шеңберді немесе шеңбер доғасын кесу	7	22
Металл материалдарды кесу	8	22
Бұрыштық кесу	9	23
Қалта кесу	10	23
Тот баспайтын болаттан жасалған тақталарды кесуге қатысты	11	23
Тазартқышқа қосу	12	23
Жоңқадан қорғағыш	13	23
Қосалқы негіз	14	23
Қосалқы құралдарды таңдау	—	24

ПОЛОТНОЛАРДЫ ТАҢДАУ

Қосалқы полотнолар

Ең жоғары жұмыс тиімділігін және нәтижелерді қамтамасыз ету үшін кесетін материалдың түрі мен қалыңдығына ең қолайлы тиісті полотноны таңдау өте маңызды. Стандартты қосалқы құралдар ретінде полотнолардың үш түрі қамтамасыз етіледі. Әрбір полотноның бекіту бөлігінің жанында полотно нөмірі оймышталған. **1-кестеге** қарап, тиісті полотноларды таңдаңыз.

	Тек ЕО елдері үшін Электр құралдарды тұрмыстық қоқыс материалымен бірге қоқысқа лақтыруға болмайды! Қоқыс тұрмыстық электр және электрондық жабдық туралы 2002/96/ЕС еуропалық директивасына және оның ұлттық заңнамаға сай ендірілуіне сай, қызмет көрсету мерзімінің соңына жеткен электр құралдарды бөлек жинау және қоршаған ортаға зиянды емес қайта өңдеу мекемесіне қайтару керек.
V	Номиналды кернеу
~	Айнымалы тоқ
P	Қуат кірісі
P_0	Жүктемесіз жылдамдығы
	Салмағы (ЕРТА процедурасына сай, 01/2003)
	Ағаш
	Металл
	Қосу
	Өшіру
Lock 	Құлыптарды «ҚОСУЛЫ» күйіне ауыстырыңыз.
	Ашаны розеткадан ажыратыңыз
	II сыныпты құрал

СТАНДАРТТЫ ҚОСАЛҚЫ ҚҰРАЛДАР

Негізгі блокқа қоса (1 бірлік), жинақтатөменде тізілген қосалқы құралдар бар.

- Полотнолар (№ 41) 1
- Полотноларды пайдалану үшін **1-кестені** қараңыз.
- Алты қырлы сомын кілті 1

Стандартты қосалқы құралдар ескертусіз өзгертілуі мүмкін.

ҚОЛДАНУ ЖАҒДАЙЛАРЫ

- Әр түрлі ағаштарды және қалталарды кесу
- Жұмсақ болат тақтаны, алюминий тақтаны және мыс тақтаны кесу
- Фенол резеңкесі және винил хлориді сияқты синтетикалық резеңкелерді кесу
- Жұқа және жұмсақ құрылыс материалдарын кесу
- Тот баспайтын болаттан жасалған тақтаны (№ 97 полотномен) кесу

ТЕХНИКАЛЫҚ ҚЫЗМЕТ КӨРСЕТУ ЖӘНЕ ТЕКСЕРУ

1. Полотноны тексеру

Өтпес немесе зақымдалған полотноны пайдалануды жалғастыру кесу тиімділігінің азаюына әкеледі және моторға артық жүктеме түсіруі мүмкін. Артық үйкеліс байқала сала, полотноны жаңасына ауыстырыңыз.

2. Бекіту бұрандаларын тексеру

Барлық бекіту бұрандаларын жүйелі түрде тексеріп, тиісті түрде тартылғанына көз жеткізіп отырыңыз. Бұрандалардың кез келгені босаса, дереу қайта тартыңыз. Бұлай істемеу ауыр қауіпке әкелуі мүмкін.

3. Моторға техникалық қызмет көрсету

Мотор блогының орамы электр құралдың «жүрегі» болып табылады. Орам зақымдалмауын және/немесе маймен немесе сумен ылғалданбауын қамтамасыз ету үшін тиісті шараларды қолданыңыз.

4. Көмір қылшақтарын тексеру

Тұрақты қауіпсіздігіңіз және тоқ соғуынан қорғау үшін осы құралда көмір қылшақты тексеруді және ауыстыруды ТЕК НІКОКІ КОМПАНИЯСЫНЫҢ ӨКІЛЕТТІ СЕРВИСТІК ОРТАЛЫҒЫ орындауы керек.

5. Қуат сымын ауыстыру

Құралдың қуат сымы зақымдалса, құралды сымын ауыстыру үшін НІКОКІ өкілетті қызмет көрсету орталығына қайтару қажет.

Жарияланған дiрiлдiң жалпы мәнi стандартты сынақ әдiсiне сай өлшенген және оны бiр құралды екiншiсiмен салыстыру үшiн пайдалануға болады.

Сондай-ақ оны бастапқы әсердi бағалауда пайдалануға болады.

ЕСКЕРТУ

○ Құралды пайдалану жолдарына байланысты электр құралды iс жүзiнде пайдалану кезiндегi дiрiлдi шығару жарияланған жалпы мәннен басқаша болуы мүмкiн.

○ Iс жүзiндегi пайдалану жағдайларындағы әсер болжамына негiзделген операторды қорғау қауiпсiздiк шараларын анықтаңыз (iске қосу уақытына қоса, құрал өшiрiлген және бос жұмыс iстеп тұрған уақыттар сияқты жұмыс циклының барлық бөлiктерiн ескерiпi).

ЕСКЕРТМЕ

НiКОКi компаниясының үздiксiз зерттеу және даму бағдарламасына байланысты осы құжаттағы техникалық сипаттамалар алдын ала ескертусiз өзгертуiлi мүмкiн.

САҚТЫҚ ЕСКЕРТУ

Электр құралдарын пайдалану және техникалық қызмет көрсету кезiнде әрбiр елде белгiленген қауiпсiздiк ережелерiн және стандарттарын сақтау керек.

КЕПiЛДiК

Бiз НiКОКi электр құралдары заң/ел ережелерiне сай екенiне кепiлдiк беремiз. Бұл кепiлдiк дұрыс емес пайдалануға, терiс пайдалануға немесе қалыпты тозуға және сынуға байланысты ақауларды немесе зақымды қамтымайды. Шағымыңыз болса, бөлшектелмеген электр құралды осы пайдалану нұсқаулығының соңындағы КЕПiЛДiК СЕРТИФИКАТЫМЕН бiрге НiКОКi компаниясының өкiлеттi сервистiк орталығына жiберiңiз.

Ауадағы шу және дiрiлге қатысты ақпарат

Өлшенген мәндер EN60745 стандартына сай анықталған және ISO 4871 стандартына сай жарияланған.

Өлшенген А салмақты дыбыстың қуат деңгейi: 97 дБ(А).
Өлшенген А салмақты дыбыстың қысым деңгейi: 86 дБ(А).
Белгiсiздiк К: 3 дБ(А).

Құлақтарды қорғау құралын киiңiз.

Дiрiлдiң жалпы мәндерi (үш осьтi вектор қосындысы) EN60745 стандартына сай анықталған.

Ағашты кесу:

Дiрiл шығару мәнi **a_h**, **B** = 12,5 м/с²

Белгiсiздiк К = 1,5 м/с²

Табақ металды кесу:

Дiрiл шығару мәнi **a_h**, **M** = 13,2 м/с²

Белгiсiздiк К = 1,5 м/с²

1-кесте Тиісті полотнолардың тізімі

Кесетін материал	Полотно	№ 1 (өте ұзын)	№ 11	№ 12	№ 15	№ 16	№ 21	№ 22	№ 41	№ 97
	Материалдың сапасы	Материалдың қалыңдығы (мм)								
Ағаш материал	Көдімгі ағаш	90-нан төмен	10 - 55	20-дан төмен	/	/	10 - 55	5 - 40	10 - 65	/
	Фанера	/	5 - 30	10-нан төмен	/	/	5 - 30	3 - 20	/	/
Темір тақтасы	Жұмсақ болат тақтасы	/	/	/	3 - 6	3-тен төмен	/	/	/	2 - 5
	Тот баспайтын болаттан жасалған тақта	/	/	/	/	/	/	/	/	1,5 - 2,5
Темір қосылмаған металл	Алюминий, мыс, жез	/	/	/	3 - 12	3-тен төмен	/	/	/	5-тен төмен
	Алюминий жақтау	/	/	/	Биіктігі 25-ке дейін	/	/	/	/	Биіктігі 25-ке дейін
Пластмасса	Фенол резеңкесі, меламина, резеңке, т.б.	/	/	/	5 - 20	6-дан төмен	5 - 15	6-дан төмен	/	5 - 15
	Винил хлориді, акрил резеңкесі, т.б.	/	5 - 30	10-нан төмен	5 - 20	5-тен төмен	5 - 30	3 - 20	/	5 - 15
	Көбіктелген полиэтилен, көбіктелген стирол	/	10 - 55	3 - 25	5 - 25	3 - 25	10 - 55	3 - 40	/	5 - 25
Ағаш массасы	Картон, гофрленген қағаз	/	10 - 55	3 - 25	/	/	10 - 55	3 - 40	/	/
	Оргалит	/	/	/	3 - 25	6-дан төмен	/	/	/	3 - 25
	Фибролит	/	/	/	/	6-дан төмен	/	/	/	/

ЕСКЕРТПЕ

№ 1 (өте ұзын), № 21, № 22 және № 41 полотнолардың ең аз кесу радиусы - 100 мм.

ОБЩИЕ ПРАВИЛА БЕЗОПАСНОГО ИСПОЛЬЗОВАНИЯ ЭЛЕКТРОИНСТРУМЕНТА

⚠ ПРЕДУПРЕЖДЕНИЕ

Прочтите все правила безопасности и инструкции. Не выполнение правил и инструкций может привести к поражению электрическим током, пожару и/или серьезной травме.

Сохраняйте все правила и инструкции на будущее.

Термин «электроинструмент» в контексте всех мер предосторожности относится к эксплуатируемому вами электроинструменту с питанием от сети (с сетевым шнуром) или электроинструменту с питанием от аккумуляторной батареи (беспроводному).

1) Безопасность на рабочем месте

- a) Поддерживайте чистоту и хорошее освещение на рабочем месте.

Беспорядок и плохое освещение приводят к несчастным случаям.

- b) Не используйте электроинструменты во взрывоопасных окружающих условиях, например, в непосредственной близости огнеопасных жидкостей, горючих газов или легковоспламеняющейся пыли.

Электроинструменты порождают искры, которые могут воспалить пыль или испарения.

- c) Держите детей и наблюдающих на безопасном расстоянии во время эксплуатации электроинструмента.

Отвлечение внимания может стать для вас причиной потери управления.

2) Электробезопасность

- a) Сетевые вилки электроинструментов должны соответствовать сетевой розетке.

Никогда не модифицируйте штепсельную вилку никоим образом.

Не используйте никакие адаптерные переходники с заземленными (замкнутыми на землю) электроинструментами.

Немодифицированные штепсельные вилки и соответствующие им сетевые розетки уменьшат опасность поражения электрическим током.

- b) Не прикасайтесь телом к заземленным поверхностям, например, к трубопроводам, радиаторам, кухонным плитам и холодильникам. Если Ваше тело соприкоснется с заземленными поверхностями, возрастает опасность поражения электрическим током.

- c) Не подвергайте электроинструменты воздействию воды или влаги.

При попадании воды в электроинструмент возрастает опасность поражения электрическим током.

- d) Правильно обращайтесь со шнуром. Никогда не переносите электроинструмент, взявшись за шнур, не тяните за шнур и не дергайте за шнур с целью отсоединения электроинструмента от сетевой розетки.

Располагайте шнур подальше от источников тепла, нефтепродуктов, предметов с острыми кромками и движущихся деталей. Поврежденные или запутанные шнуры увеличивают опасность поражения электрическим током.

- e) При эксплуатации электроинструмента вне помещений используйте удлинительный шнур, предназначенный для использования вне помещения.

Использование шнура, предназначенного для работы вне помещений, уменьшит опасность поражения электрическим током.

- f) При эксплуатации электроинструмента во влажной среде используйте устройство защитного отключения источника питания. Использование устройства защитного отключения уменьшит опасность поражения электрическим током.

3) Личная безопасность

- a) Будьте готовы к неожиданным ситуациям, внимательно следите за своими действиями и руководствуйтесь здравым смыслом при эксплуатации электроинструмента.

Не используйте электроинструмент, когда вы устали или находитесь под влиянием наркотиков, алкоголя или лекарственных препаратов.

Мгновенная потеря внимания во время эксплуатации электроинструментов может привести к серьезной травме.

- b) Используйте индивидуальные средства защиты. Всегда надевайте средства защиты глаз.

Средства защиты, такие как противопылевой респиратор, защитная обувь с нескользкой подошвой, защитный шлем-каска или средства защиты органов слуха, используемые для соответствующих условий, уменьшат травмы.

- c) Избегайте непреднамеренного включения двигателя. Убедитесь в том, что выключатель находится в положении выключения перед подниманием, переноской или подсоединением к сетевой розетке и/или портативному батарейному источнику питания.

Переноска электроинструментов, когда вы держите палец на выключателе, или подсоединение электроинструментов к сетевой розетке, когда выключатель находится в положении включения, приводит к несчастным случаям.

- d) Снимите все регулировочные или гаечные ключи перед включением электроинструмента.

Гаечный или регулировочный ключ, оставленный прикрепленным к вращающейся детали электроинструмента, может привести к получению травмы.

- e) Не теряйте устойчивость. Все время имейте точку опоры и сохраняйте равновесие.

Это поможет лучше управлять электроинструментом в непредвиденных ситуациях.

- f) Одевайтесь надлежащим образом. Не надевайте просторную одежду или ювелирные изделия. Держите волосы, одежду и перчатки как можно дальше от движущихся частей.

Просторная одежда, ювелирные изделия или длинные волосы могут попасть в движущиеся части.

- g) Если предусмотрены устройства для присоединения приспособлений для отвода и сбора пыли, убедитесь в том, что они присоединены и используются надлежащим образом.

Использование данных устройств может уменьшить опасности, связанные с пылью.

- 4) Эксплуатация и обслуживание электроинструментов
- a) Не перегружайте электроинструмент. Используйте надлежащий для Вашего применения электроинструмент. *Надлежащий электроинструмент будет выполнять работу лучше и надежнее в том режиме работы, на который он рассчитан.*
 - b) Не используйте электроинструмент с неисправным выключателем, если с его помощью нельзя будет включить и выключить инструмент. *Каждый электроинструмент, которым нельзя управлять с помощью выключателя, будет представлять опасность, и его будет необходимо отремонтировать.*
 - c) Отсоедините штепсельную вилку от источника питания и/или портативный батарейный источник питания от электроинструмента перед началом выполнения какой-либо из регулировок, перед сменой принадлежностей или хранением электроинструментов. *Такие профилактические меры безопасности уменьшат опасность непреднамеренного включения двигателя электроинструмента.*
 - d) Храните неиспользуемые электроинструменты в недоступном для детей месте и не разрешайте людям, не умеющим обращаться с электроинструментом или не изучившим данное руководство, работать с электроинструментом. *Электроинструменты представляют опасность в руках неподготовленных пользователей.*
 - e) Содержите электроинструменты в исправности. Проверьте, нет ли несоосности или заедания движущихся частей, повреждения деталей или какаго-либо другого обстоятельства, которое может повлиять на функционирование электроинструментов. *При наличии повреждения отремонтируйте электроинструмент перед его эксплуатацией. Большое количество несчастных случаев связано с плохим обслуживанием электроинструментов.*
 - f) Содержите режущие инструменты остро заточенными и чистыми. *Надлежащим образом содержащиеся в исправности режущие инструменты с острыми режущими кромками будут меньше заедать и будут легче в управлении.*
 - g) Используйте электроинструмент, принадлежность, насадку и т.п. в соответствии с данным руководством, принимая во внимание условия и объем выполняемой работы. *Использование электроинструмента для выполнения работ не по прямому назначению может привести к опасной ситуации.*
- 5) Обслуживание
- a) Обслуживание Вашего электроинструмента должно выполняться квалифицированным представителем ремонтной службы с использованием только идентичных запасных частей. *Это обеспечит сохранность и безопасность электроинструмента.*

МЕРЫ ПРЕДОСТОРОЖНОСТИ

Держите подальше от детей и немощных людей. Если инструменты не используются, их следует хранить в недоступном для детей и немощных людей месте.

ПРАВИЛА БЕЗОПАСНОСТИ ПРИ РАБОТЕ С ЦИРКУЛЯРНОЙ ПИЛОЙ

1. При выполнении операций, во время которых режущая насадка может контактировать со скрытой проводной или шнуром питания, держите электроинструмент за изолированные поверхности захвата.

При контакте режущей насадки с проводной, находящейся под напряжением, неизолированными металлическими частями электроинструмента могут проводить электрический ток, который приведет к поражению оператора.

ДОПОЛНИТЕЛЬНЫЕ УКАЗАНИЯ ПО ОБЕСПЕЧЕНИЮ БЕЗОПАСНОСТИ

1. Эта пила использует мотор высокого напряжения. Если устройство используется непрерывно на малой скорости, происходит дополнительная нагрузка двигателя, которая может привести к заклиниванию двигателя. Всегда управляйте электроинструментом так, чтобы острые лезвия не было зажато материалом во время работы. Всегда регулируйте скорость лезвия для обеспечения плавной резки.
 2. Проследите за тем, чтобы используемый источник электропитания соответствовал требованиям к источнику электропитания, указанным на типовой табличке изделия.
 3. Убедитесь в том, что переключатель находится в положении «Выкл.».
- Если вы вставляете штепсель в розетку, а переключатель находится в положении «Вкл.», инструмент немедленно заработает, что может стать причиной серьезной травмы.
4. Когда рабочая площадка удалена от источника электропитания, пользуйтесь удлинителем, который должен иметь требуемую площадь поперечного сечения и обеспечивать работу инструмента заданной мощности. Разматывайте удлинитель только на реально необходимую для данного конкретного применения длину.
 5. Во время работы производится пыль. Пыль, возникшая при нормальной работе, может повлиять на здоровье работника. Рекомендуется использовать любой из следующих способов.

a) Надевайте маску от пыли



b) Используйте внешние пылесборники.

Пользуясь внешним пылесборником, подключите адаптер через чехол пылесобирающего оборудования.

6. Смена лезвий
 - Для того чтобы избежать серьезной травмы, обязательно убедитесь в том, что выключатель питания находится в положении Выкл., и отсоедините вилку от сетевой розетки.
 - Не открывайте рычаг, пока лезвие находится в движении.
 - Убедитесь в том, что острая лезвия надежно вставлены в держатель для лезвия. (Рис. 1)
 - Убедитесь, что лезвие расположено между пазов ролика. (Рис. 1)
7. На низкой скорости (настройка диска: 1 или 2) Не следует резать дерево толщиной более 10 мм или металл толщиной более 1 мм.

Русский

8. Чтобы предотвратить смещение лезвия, повреждения или чрезмерный износ упора, пожалуйста, убедитесь в том, что поверхность пластины основания приложена к материалу во время распила.
9. Для обеспечения точной резки при использовании направляющей всегда устанавливайте позицию вращения на « 0 ».
10. Выполняя небольшой дуговой распил, уменьшите скорость подачи машины. Если подача слишком высока, лезвие может сломаться.
11. Циркулярная резка должна выполняться с лезвием в положении близком к вертикальному по отношению к нижней поверхности основы.
12. Угловая резка не может быть выполнена с применением пылесборника.
13. Устройство защитного отключения
Рекомендуется постоянно использовать устройство защитного отключения с остаточным током не более 30 мА.

 Lock I	Переключите блокировку в положение «ON» (ВКЛ.).
	Отсоедините штепсельную вилку от электрической розетки
	Электроинструмент класса II

СТАНДАРТНЫЕ ПРИНАДЛЕЖНОСТИ

В дополнение к основному инструменту (1 инструмент) комплект включает дополнительные принадлежности, перечень которых представлен ниже.

- Лезвие (№ 41) 1
См. **Таблица 1** для использования лезвий.
- Ключ торцевой для внутреннего шестигранника.. 1

Состав и тип дополнительных принадлежностей может быть изменен без предварительного уведомления.

НАЗНАЧЕНИЕ

- Резка различных лесоматериалов и карман для резки
- Резка мягких металлических пластин, алюминиевых пластин, медных пластин
- Резка синтетических смол, таких как феноловая смола или винил-хлорид
- Резка тонких и мягких строительных материалов
- Резка пластины из нержавеющей стали (лезвием № 97)

СПЕЦИФИКАЦИИ

Напряжение (по регионам)*	(110 В, 115 В, 120 В, 127 В, 220 В, 230 В, 240 В) ~
Входная мощность*	705 Вт
Глубина резки Макс.	Дерево 90 мм Мягкая сталь 8 мм
Скорость без нагрузки *	850 – 3000 мин ⁻¹
Ход	20 мм
Радиус резки Мин.	25 мм
Вес (без шнура)	CJ90VST: 2,2 кг CJ90VAST: 2,1 кг

* Проверьте паспортную табличку на изделии, так как она меняется в зависимости от региона.

ПРИМЕЧАНИЕ

На основании постоянных программ исследования и развития компания HIKOKI оставляет за собой право на изменение указанных здесь технических данных без предварительного уведомления.









УСТАНОВКА И ЭКСПЛУАТАЦИЯ

Операция	Рисунок	Страница
Установка и снятие полотна	1	21
Регулировка скорости работы лезвия	2	21
Функционирование пускового переключателя	3	21

СИМВОЛЫ

ПРЕДУПРЕЖДЕНИЕ

Ниже приведены символы, используемые для устройства. Перед началом работы обязательно убедитесь в том, что вы понимаете их значение.

 	CJ90VST / CJ90VAST : Лобзик
	Чтобы уменьшить опасность получения травм, пользователь должен прочесть руководство по эксплуатации.
	Только для стран ЕС Не выкидывайте электроприборы вместе с обычным бытовым мусором! В соответствии с европейской директивой 2002/96/ЕС об утилизации старых электрических и электронных приборов и в соответствии с местными законами электроприборы, бывшие в эксплуатации, должны утилизироваться отдельно безопасным для окружающей среды способом.
V	Номинальное напряжение
~	Переменный ток
P	Потребляемая мощность
n ₀	Скорость без нагрузки
	Вес (В соответствии с ЕРТА-процедурой 01/2003)
	Дерево
	Металл
	Переключатель ВКЛ.
	Переключатель ВЫКЛ.

Регулировка вращательной работы	4	22
Прилаживание шестигранного ключа	5	22
Прямолинейная резка	6	22
Резка по кругу или круглой дугой	7	22
Резка по металлу	8	22
Угловая резка	9	23
Выпил карманов	10	23
Относительно резки стальных пластин	11	23
Подсоединение очистителя	12	23
Защита от осколков	13	23
Субоснование	14	23
Выбор принадлежностей	—	24

ОСТОРОЖНО

При использовании или техобслуживании инструмента всегда следите за выполнением всех правил и норм безопасности.

ГАРАНТИЯ

Мы гарантируем соответствие автоматических инструментов HIKOKI нормативным/национальным нормам. Данная гарантия не распространяется на дефекты или ущерб, возникший вследствие неправильного использования или ненадлежащего обращения, а также нормального износа. В случае подачи жалобы, пожалуйста, отправляйте автоматический инструмент в нерабочем состоянии вместе с ГАРАНТИЙНЫМ СЕРТИФИКАТОМ, который находится в конце инструкции по обращению, в авторизованный центр обслуживания HIKOKI.

Информация, касающаяся создаваемого шума и вибрации

Измеряемые величины были определены в соответствии со стандартом EN60745 и заявлены в соответствии с ISO 4871.

Измеренный средневзвешенный уровень звуковой мощности: 97 дБ (А).

Измеренный средневзвешенный уровень звукового давления: 86 дБ (А).

Погрешность К: 3 дБ (А).

Надевайте средства защиты органов слуха.

Общие значения вибрации (сумма векторов триаксиального кабеля) определяются в соответствии с EN60745.

Резка дерева:

Значение уровня вибрации **a_h**, **B** = 12,5 м/с²

Погрешность К = 1,5 м/с²

Резка листового металла:

Значение уровня вибрации **a_h**, **M** = 13,2 м/с²

Погрешность К = 1,5 м/с²

Заявленное суммарное значение вибрации было измерено в соответствии со стандартным методом испытаний и может применяться для сравнения инструментов.

Оно также может использоваться для предварительной оценки воздействия.

ПРЕДУПРЕЖДЕНИЕ

○ Уровень вибрации во время фактического использования электроинструмента может отличаться от заявленного суммарного значения, в зависимости от способа использования устройства.

○ Определить меры предосторожности для защиты оператора, которые основаны на расчете воздействия при фактических условиях использования (принимая во внимание все периоды цикла эксплуатации, то есть когда инструмент выключен, работает на холостом ходу, а также время запуска).

ВЫБОР ЛЕЗВИЙ

Дополнительные лезвия

Для обеспечения максимальной производительности работы и результатов очень важно выбрать лезвие наиболее подходящее для типа и толщины материала резки. Три типа лезвий входят в стандартную комплектацию аксессуаров. Номер лезвия выгравирован в непосредственной близости к его монтажной части. Выберите соответствующие лезвия, ссылаясь на **Таблица 1**.

ТЕХНИЧЕСКОЕ ОБСЛУЖИВАНИЕ И ОСМОТР

1. Осмотр лезвия

Продолжительное использование затупленного или поврежденного лезвия может привести к снижению эффективности резки и стать причиной перегрузки двигателя. Замените его на новое, как только заметите чрезмерное повреждение.

2. Осмотр крепежных винтов

Регулярно выполняйте осмотр всех крепежных винтов и проверяйте их надлежащую затяжку. При ослаблении каких-либо винтов немедленно затяните их повторно. Невыполнение этого требования может привести к серьезной опасности.

3. Обслуживание двигателя

Обмотка двигателя представляет собой «сердце» электроинструмента. Соблюдайте надлежащие меры предосторожности для защиты обмотки от повреждений и/или попадания на нее влаги, масла или воды.

4. Проверка угольных щеток

Чтобы обеспечить вашу безопасность и защитить от поражения электрическим током, осмотр и замену угольных щеток этого инструмента следует проводить ТОЛЬКО в УПОЛНОМОЧЕННОМ СЕРВИСНОМ ЦЕНТРЕ HIKOKI.

5. Замена сетевого шнура

В случае необходимости замены сетевого шнура во избежание угрозы безопасности замену должен осуществить авторизованный сервисный центр HIKOKI.

ПРИМЕЧАНИЕ

На основании постоянных программ исследования и развития компания НІКОКІ оставляет за собой право на изменение указанных здесь технических данных без предварительного уведомления.

Таблица 1 Список подходящих лезвий

Материал для резки	Лезвие / Качество материала	№ 1 (Сверх- длинным)	№ 11	№ 12	№ 15	№ 16	№ 21	№ 22	№ 41	№ 97
		Толщина материала (мм)								
Древесина	Обычное дерево	Ниже 90	10 - 55	Ниже 20	/	/	10 - 55	5 - 40	10 - 65	/
	Фанера	/	5 - 30	Ниже 10	/	/	5 - 30	3 - 20	/	/
Металлическая пластина	Мягкая стальная пластина	/	/	/	3 - 6	Ниже 3	/	/	/	2 - 5
	Пластина из нержавеющей стали	/	/	/	/	/	/	/	/	1,5 - 2,5
Неферрумный металл	Алюминиевая медь, латунь	/	/	/	3 - 12	Ниже 3	/	/	/	Ниже 5
	Алюминиевая полоса	/	/	/	Высота до 25	/	/	/	/	Высота до 25
Пластик	Феноловая смола, меламин, смола и т. д.	/	/	/	5 - 20	Ниже 6	5 - 15	Ниже 6	/	5 - 15
	Винил-хлорид, акриловые смолы и т.д.	/	5 - 30	Ниже 10	5 - 20	Ниже 5	5 - 30	3 - 20	/	5 - 15
	Пенный полиэтилен, пенный стирол	/	10 - 55	3 - 25	5 - 25	3 - 25	10 - 55	3 - 40	/	5 - 25
Целлюлоза	Картон, гофрокартон	/	10 - 55	3 - 25	/	/	10 - 55	3 - 40	/	/
	Фанера	/	/	/	3 - 25	Ниже 6	/	/	/	3 - 25
	Фибровый картон	/	/	/	/	Ниже 6	/	/	/	/

ПРИМЕЧАНИЕ

Минимальный радиус резки № 1 (сверхпродолжительно), № 21, №22 и № 41 лезвий составляет 100 мм.

1



O

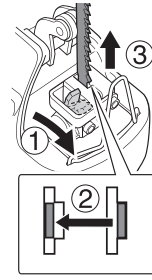
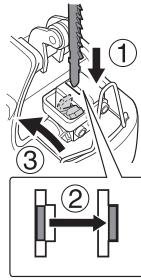
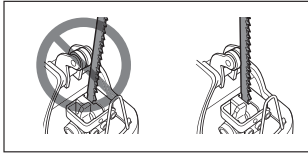

2

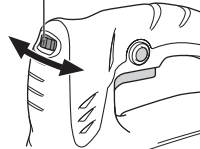
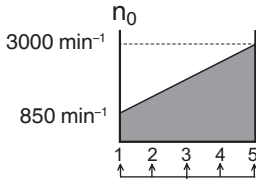

<CJ90VST>

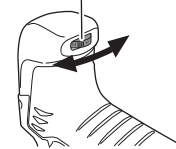
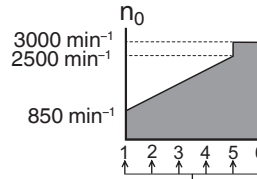

<CJ90VAST>

3

① + ② = **I** Lock

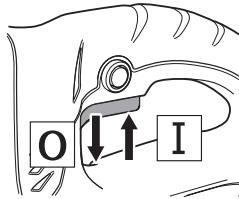

<CJ90VST>

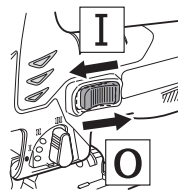
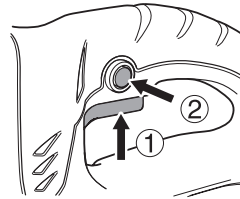

<CJ90VAST>

4

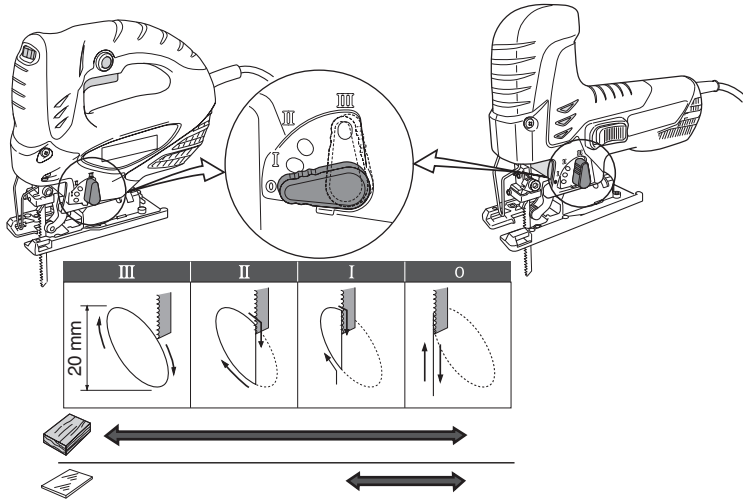

5

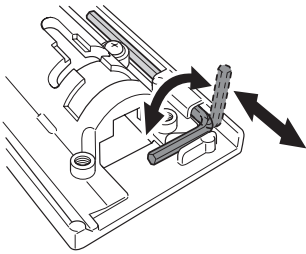

6

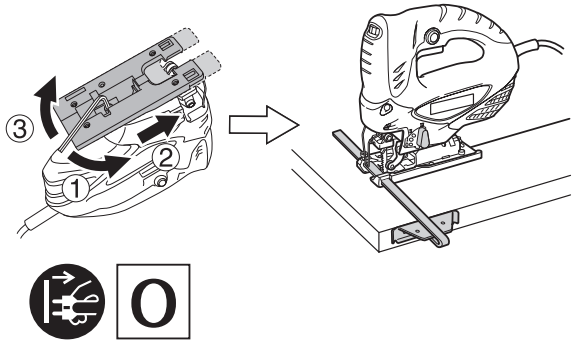

7

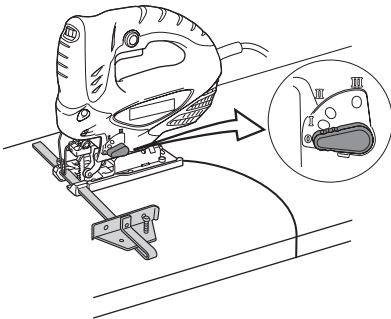

8

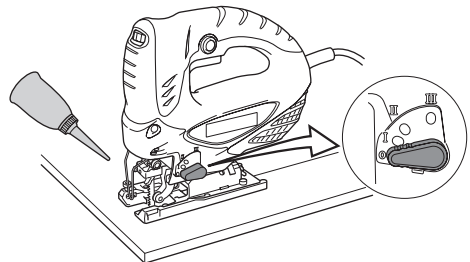

9

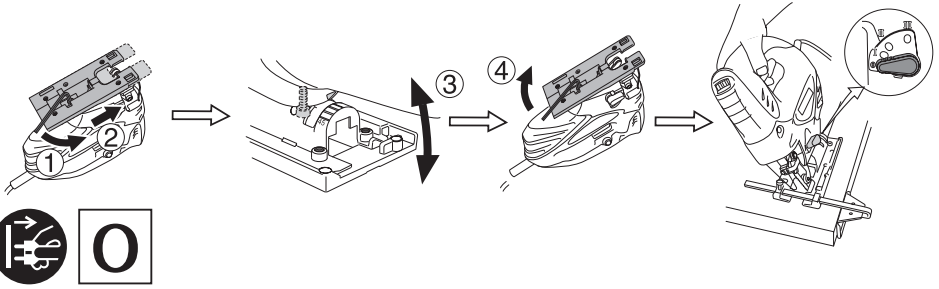

10

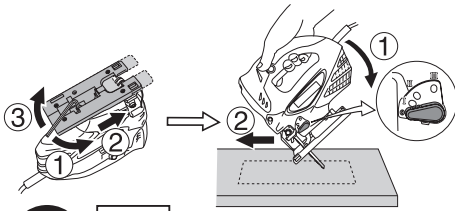

11

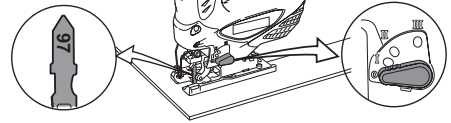
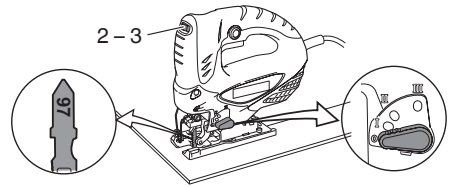

12

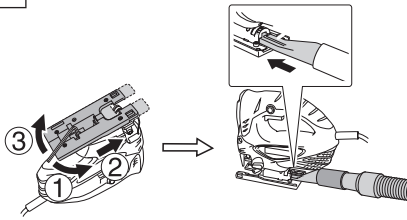

13

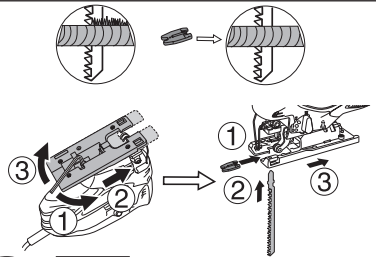

14

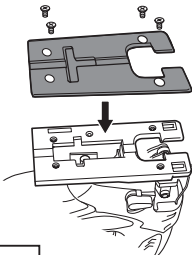



1	321878
11	879336
12	879337
15	879338
16	879339
21	879340
22	879341
41	879357
97	963400

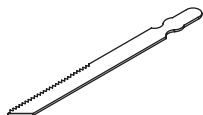

944458

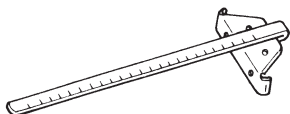

879391



321590



321591

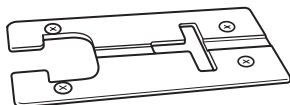

321992

321993

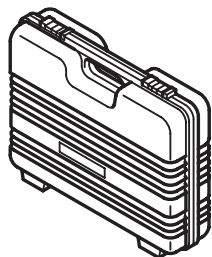

337883

HİKOKİ

English	GUARANTEE CERTIFICATE ① Model No. ② Serial No. ③ Date of Purchase ④ Customer Name and Address ⑤ Dealer Name and Address (Please stamp dealer name and address)	Қазақстан	КЕПІЛДІК СЕРТИФИКАТЫ ① Үлгі нөм. ② Сериялық нөм. ③ Сатып алынған күні ④ Тұтынушының аты және мекенжайы ⑤ Дилерлік орталықтың атауы және мекенжайы (Дилерлік орталық атауы және мекенжайы мөрін қойыңыз)
Український	ГАРАНТІЙНИЙ СЕРТИФІКАТ ① № моделі ② № серії ③ Дата придбання ④ Ім'я і адреса клієнта ⑤ Ім'я і адреса дилера (Будь ласка, поставте печатку з іменем і адресою дилера)	Русский	ГАРАНТИЙНЫЙ СЕРТИФИКАТ ① Модель № ② Серийный № ③ Дата покупки ④ Название и адрес заказчика ⑤ Название и адрес дилера (Пожалуйста, внесите название и адрес дилера)

①	
②	
③	
④	
⑤	



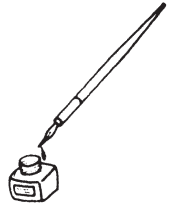

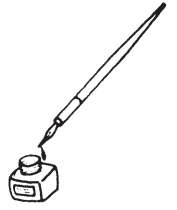

<p>English</p> <p>EC DECLARATION OF CONFORMITY</p> <p>We declare under our sole responsibility that Jig Saw, identified by type and specific identification code *1), is in conformity with all relevant requirements of the directives *2) and standards *3). Technical file at *4) – See below. The European Standard Manager at the representative office in Europe is authorized to compile the technical file. The declaration is applicable to the product affixed CE marking.</p>	<p>Қазақстан</p> <p>ЕК СӘЙКЕСТІК ДЕКЛАРАЦИЯСЫ</p> <p>Біз, тек өзіміз жауапкершілік алып, түрі және арнайы идентификациялық код арқылы идентификацияланған жұқа ара *1) директивалардың *2) және стандарттардың *3) барлық қатысты талаптарына сай екенін жариялаймыз. Техникалық файл *4) – Төменде қараңыз. Еуропалық кеңседегі еуропалық стандарттар жөніндегі менеджерге техникалық файлды құрастыру өкілеттігі берілген. Бұл декларация CE белгісі қойылған өнімге қатысты.</p>
<p>Український</p> <p>ДЕКЛАРАЦІЯ ВІДПОВІДНОСТІ ЄС</p> <p>Ми заявляємо під нашу виключну відповідальність, що Лобзик, визначений за типом та унікальним ідентифікаційним кодом *1), відповідає всім відповідним вимогам директив *2) та стандартів *3). Технічна документація на *4) - Див. нижче. Відповідальний за дотримання європейських стандартів у представництві в Європі уповноважений заповнювати технічний паспорт. Ця декларація дійсна щодо виробу, маркованого CE.</p>	<p>Русский</p> <p>ДЕКЛАРАЦИЯ СООТВЕТСТВИЯ ЕС</p> <p>Мы с полной ответственностью заявляем, что лобзик, идентифицируемый по типу и соответствующему идентификационному коду *1), отвечает всем соответствующим требованиям директив *2) и стандартов *3). Техническая документация в *4) – см. ниже. Менеджер по европейским стандартам в представительстве в Европе уполномочен составлять техническую документацию. Данная декларация относится к изделиям, на которых имеется маркировка CE.</p>
<p>*1) CJ90VST C349595S CJ90VAST C349442S</p> <p>*2) 2006/42/EC, 2014/30/EU, 2011/65/EU</p> <p>*3) EN60745-1:2009+A11:2010 EN60745-2-11:2010 EN55014-1:2006+A1:2009+A2:2011 EN55014-2:1997+A1:2001+A2:2008 EN61000-3-2:2014 EN61000-3-3:2013</p>	
<p>*4) Representative office in Europe Hikoki Power Tools Deutschland GmbH Siemensring 34, 47877 Willich, Germany</p> <p>Head office in Japan Koki Holdings Co., Ltd. Shinagawa Intercity Tower A, 15-1, Konan 2-chome, Minato-ku, Tokyo, Japan</p>	<p>31. 7. 2019 Naoto Yamashiro European Standard Manager</p> <p>31. 7. 2019  A. Nakagawa Corporate Officer</p>

Hikoki Power Tools RUS L.L.C.
Kashirskoe Shosse 41, bldg. 2, 115409, Moscow, Russia
Tel: +7 495 727 4460
Fax: +7 495 727 4461
URL: <http://www.hikoki-powertools.ru>

Koki Holdings Co., Ltd.